

RG1 DL RG1 UNI DL

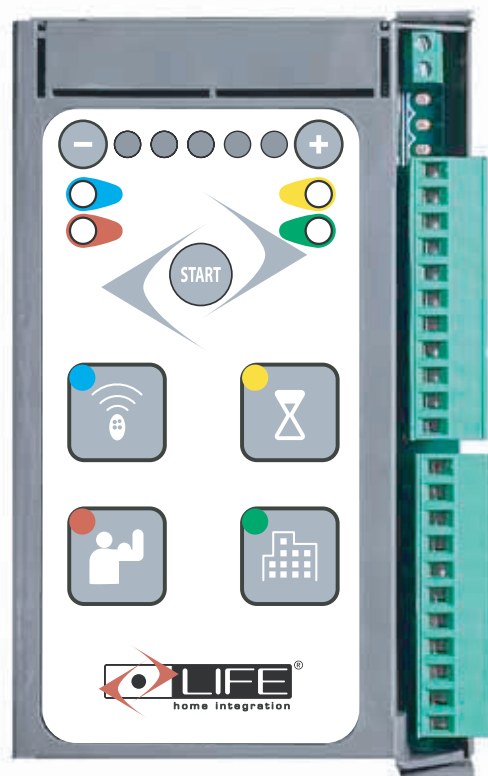

ŘÍDÍČÍ JEDNOTKA POHONU PRO AUTOMATIZACI VYBAVENOU 230 V MOTORY
POKYNY A VAROVÁNÍ PRO INSTALACI, POUŽITÍ A ÚDRŽBU.

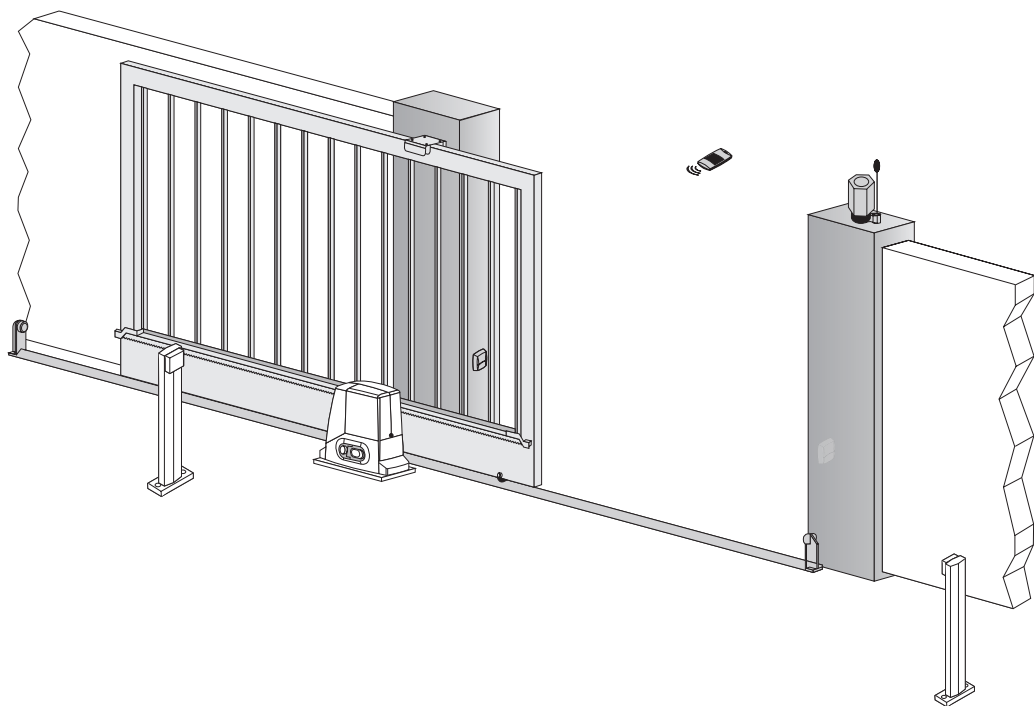



CZ Komponenty a zařízení pro typické automatizace.

NÁHRADNÍ DÍLY

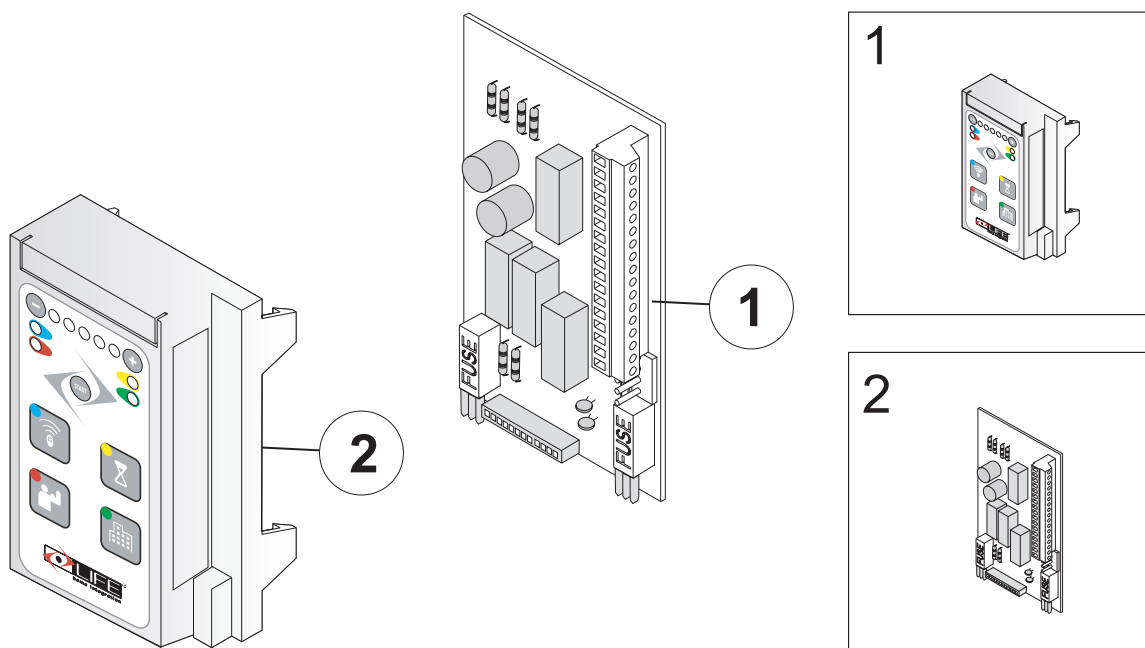

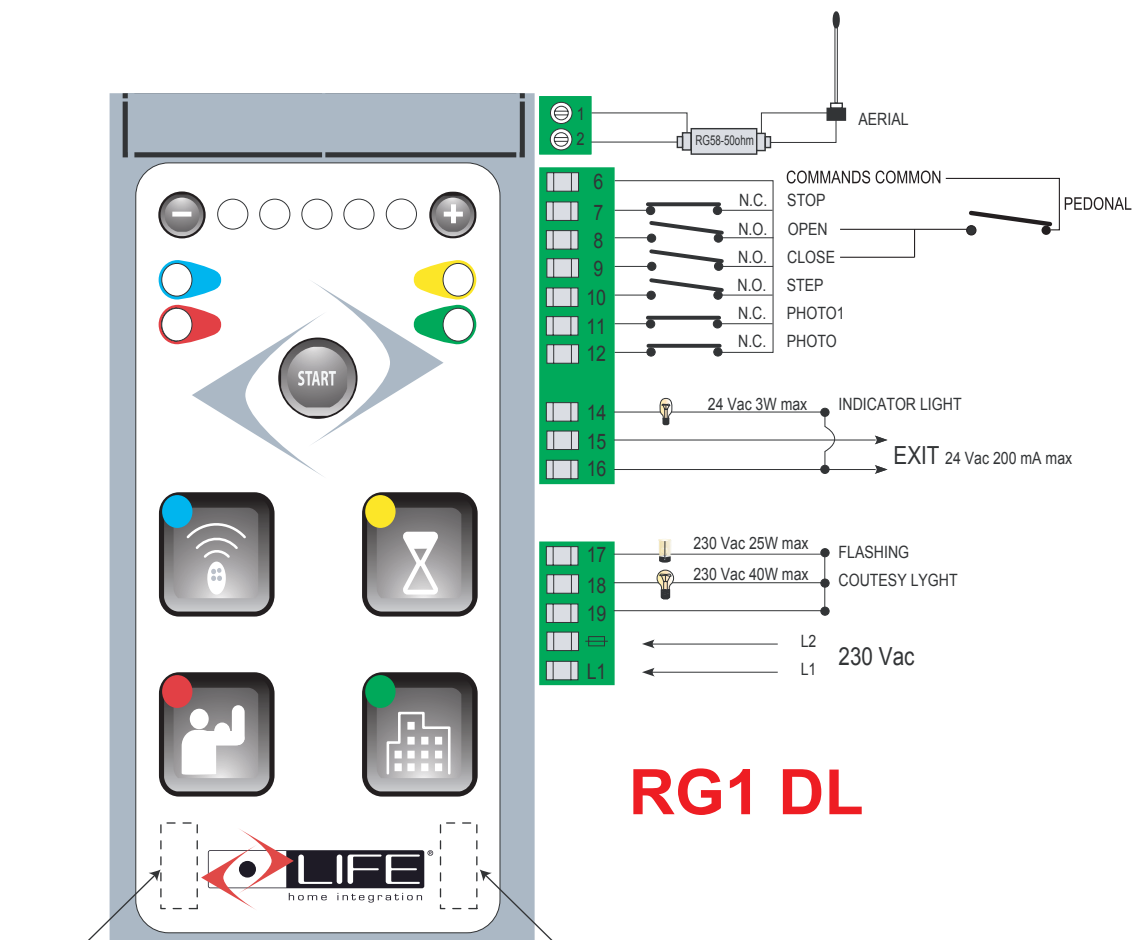

RG1 DL

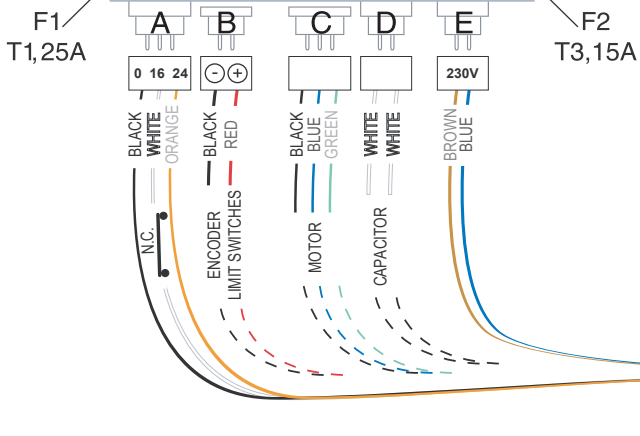

RG1 UNI DL

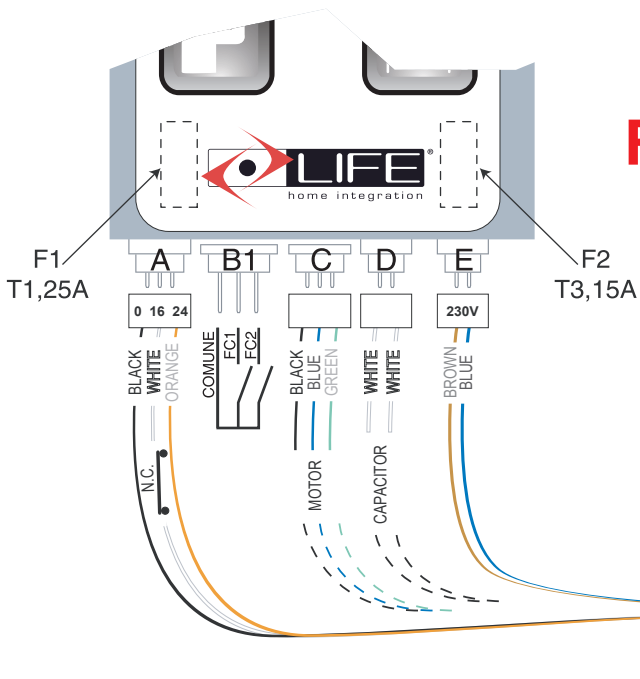

ELEKTRICKÝ SYSTÉM

2 A

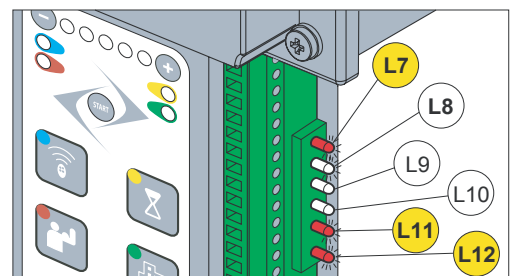
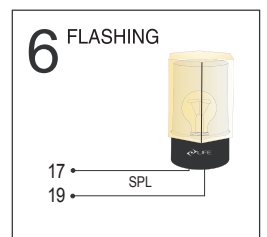
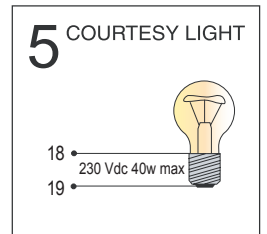
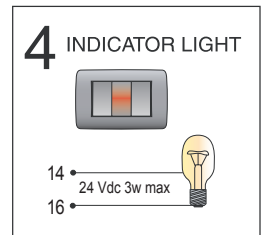
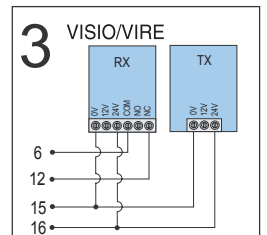
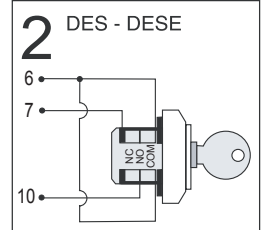
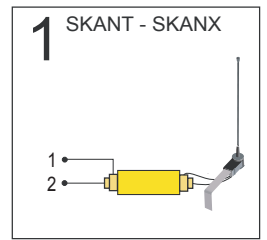

RYCHLÁ INSTALACE

DEFINICE SMĚRU POHYBU

Zajistěte, aby byl fixně upevněný spínač pro automatické otevírání a zavírání

FÁZE 1

1

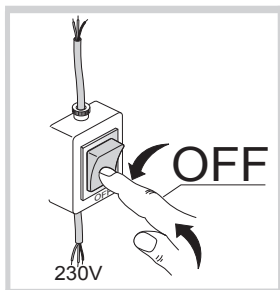

2

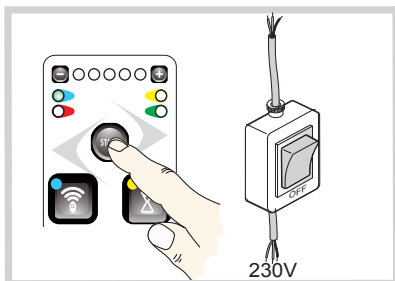

3

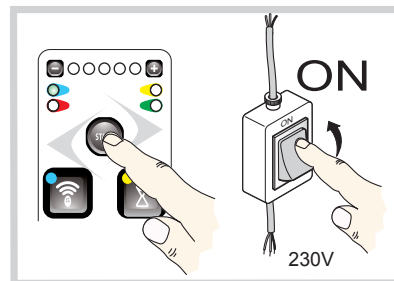

FÁZE 2

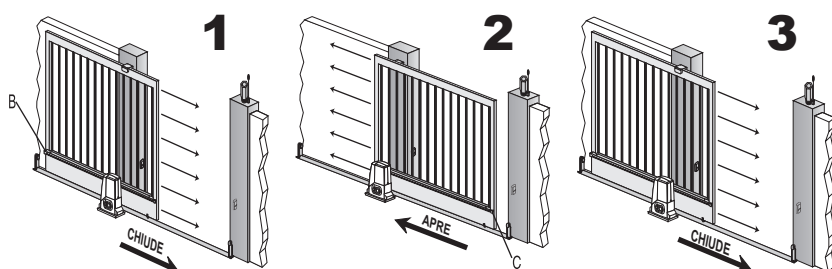
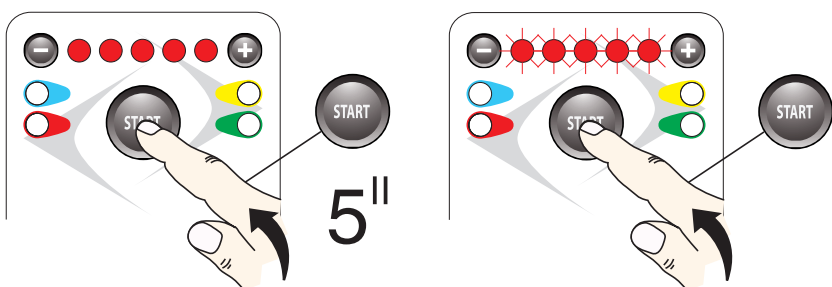

PROGRAMOVÁNÍ DRÁHY POJEZDU

- Stiskněte tlačítko **START** na 5 sekund, 5 LED diod se rozsvítí a potom začnou blikat.
- Stiskněte tlačítko **START** a brána se dá do pohybu. Jak se bude otevírat, stiskněte znovu **START** aby jste změnili směr pohybu. Nejprve musí být aktivované koncové zařízení na zavírání.

Automatizace začne fungovat, v sekvencích zavřeno (1), otevřeno (2), zavřeno (3).

Prvotní naprogramování je kompletní, 2 zelené LED diody budou blikat a červená LED dioda (**SX**) se rozsvítí.

Pokud nebudete spokojeni s výsledkem, opakujte celý proces znovu.

FÁZE 3

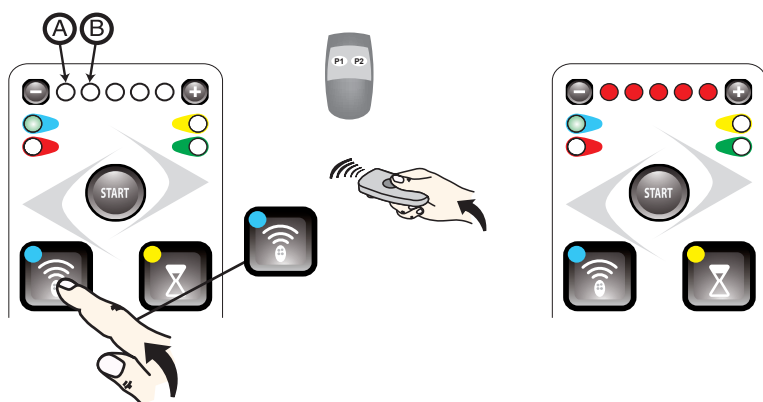

APPENDIMENTO DEL RADIOCOMANDO APERTURA TOTALE

- Stiskněte tlačítko **START**, zelená LED dioda (**SX**) se rozsvítí a zapne se červená kontrolka (**A**).
- Stiskněte tlačítko dálkového ovladače (**P1**) všech 5 LED diod se rozsvítí **●●●●●**.
- Vyčkejte 25 vteřin nebo stiskněte tlačítko 2 krát **START** pro ukončení.

NASTAVENÍ RADIOOVLADAČE - CHODEC

- Dvakrát stiskněte tlačítko **START**, zapne se zelená kontrolka (**SX**) a červená kontrolka (**B**).
- Držte stisknuté tlačítko (**P2**) radiovladače, dokud se nerozsvítí všech 5 kontrollek **●○●●●●●**.

Automatizace je nyní naprogramována.

Řídící jednotka je nyní naprogramována v režimu **SEMIAUTOMATIC**, jednotlivé kroky budou dle následujících sekvencí: 1 – OTEVŘENO 2 – STOP 3 – ZAVŘENO 4 – STOP. Automatické znovuzavření není možné.

Programování je kompletní, tlačítko **START** slouží jako příkaz k dalšímu kroku.

1 INSTALACE A ZAPOJENÍ

- Před zahájením instalace a prací se zapojením si pozorně přečtěte kapitoly **BEZPEČNOSTNÍ INSTRUKCE A VAROVÁNÍ** a **INSTALAČNÍ INSTRUKCE A VAROVÁNÍ**.
- Všechny instalační činnosti musejí být prováděny s odpojenou kontrolní jednotkou od zdroje napětí. Není-li zařízení pro odpojení v dohledu vystavte upozornění "POZOR: PROVÁDĚNÍ ÚDRŽBY"

1.1 Schéma zapojení řídicí jednotky

Svorky	Popis (viz.schéma kabeláže na straně 2A)
1	ANTÉNA: anténní vstup - stínění
2	ANTÉNA: anténní vstup
	Použijte kabel RG58 – 50 ohm
6	OVLÁDÁNÍ A FOTOBUŇKA SPOLEČNĚ: pro zastavení, otevření, zavření, krokování, foto a 12 volt vstup.
6 - 7	STOP: programovatelný NC vstup, příkazy pro zastavení brány. Mohou být připojeny k bezpečnostnímu zařízení jako je nouzové tlačítko pro vypnutí. Jakmile je příkaz vydán k automatickému uzavření nikdy nedojde a pro uvedení vrat do pohybu musí být dán nový příkaz. Ponechejte propojené pokud se nepředpokládá další zařízení.
6 - 8	OPEN: Žádný vstup, příkaz bránu otevírá.
6 - 9	CLOSE: Žádný vstup, příkaz bránu zavírá.
6 - 10	STEP: Žádný vstup, příkazy uvádí bránu do pohybu podle následujících cyklů: POLO-AUTOMATICKÝ MOD: otevřít, zastavit, zavřít, zastavit. AUTOMATICKÝ REŽIM: Otevřít, pauza, zavřít, pauza.
6 - 11	PHOTO1: programovatelný NC vstup pro fotobuňky nebo ochranné zařízení. Zajišťuje zastavení brány během otevírání i zavírání. Otevírání pokračuje jakmile je fotobuňka nebo ochranné zařízení uvolněno. Ponechejte propojené pokud se nepředpokládá další zařízení.
6 - 12	PHOTO: N.C. vstup pro fotobuňky nebo ochranné zařízení. Nezasahujte během otevírání brány; během zavírání -zapřičiníte opačný pohyb brány až do jejího otevření. Ponechejte propojené pokud se nepředpokládá další zařízení.
16 - 14	INDIKÁTOR SVĚTLA: výstup 24V střídavý, 3W max. pro zapojení kontrolního světla který kopíruje funkci blikajícího majáku během pohybu a který zůstane zapojen je-li brána otevřena.
16 - 15	ZDÍŘKA 24V střídavý: přívod napětí pro různá zařízení, 200 mA max.
16	SPOLEČNÝ VÝSTUP, INDIKÁTOR SVĚTLA, 24V střídavý
19 - 17	MAJÁK: výstup 230 V 25W max pro připojení majáku charakterizovaného třemi blikajícími módy: 1) pomalu během otevírání dveří; 2) rychlé (blikající čas poloviční) během zavírání; 3) tři bliknutí a pauza pro indikaci chybného stavu nebo rozlišení / identifikace pojiždění.
19 - 18	EXTERNÍ OSVĚTLENÍ: max. výstup 230V DC 40W na externího osvětlení, které se zapne na začátku každého pohybu (otevírání anebo zavření). Čas svícení je dané 30".
19	SPOLEČNÉ PRO MAJÁK NEBO EXTERNÍ OSVĚTLENÍ
L 2 L 1	Napájení 230V střídavé 50 Hz
N.C. = normálně uzavřené kontakty – N.O. = normálně otevřené kontakty	



1.1.1 Schéma výrobního zapojení řídicí jednotky

Svorky	Popis		
A	0	ČERNÝ KABEL	ELEKTRONIKA A POMOCNÉ NAPÁJENÍ
	16	BÍLÝ KABEL	MIKROSPÍNAČ
	24	ORANŽOVÝ KABEL	
B	-	ČERNÝ KABEL	KONCOVÉ SPÍNAČE a ENCODER
	+	ČERVENÝ KABEL	
B1	BĚŽNÝ / OBVYKLÝ / SPOLEČNÝ		
	FC1		
	FC2		
C	ROTACE PO SMĚRU HOD.RUČÍČEK	ČERNÁ KABEL	VÝSTUP PRO MOTOR 230V STŘÍDAVÝ
	BĚŽNÝ / OBVYKLÝ / SPOLEČNÝ	TMAVĚ MODRÁ KABEL	
	ROTACE PROTI SMĚRU HOD.RUČÍČEK	ZELENÁ KABEL	
D	CAPACITOR KONDENZÁTOR		
E	HNĚDÝ KABEL		NAPÁJENÍ TRANSFORMÁTORU
	MODRÝ KABEL		

UPOZORNĚNÍ: Spojení překablované v závodě se nesmí vůbec měnit.

1.1.2 Led diody

Na pravé straně panelu pod svorkami je 6 LED diod.
 Tyto LED diody se rozsvítí jakmile je vydán daný signál.
 Pro NC vstupy **STOP**, **FOTO 1** a **FOTO** – odpovídají LED diody **L7**, **L11** a **L12** svítí.
 Pro **N.O.** vstupy **OTEVŘENÍ**, **ZAVŘÍT** a **KROK** – odpovídají LED diody **L8**, **L9** a **L10** nesvítí. Tyto LED diody proto indikují jakékoliv selhání připojeného zařízení.

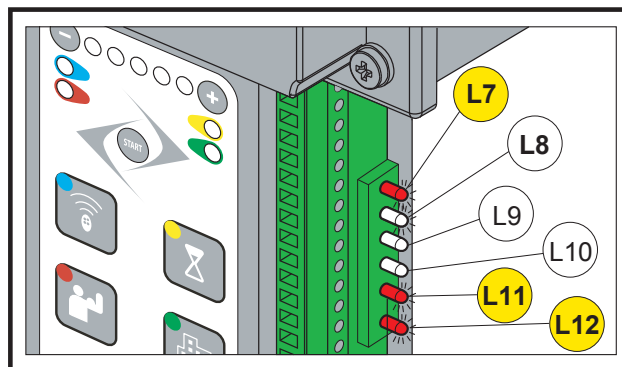

1.2 Seznam elektrických kabelů

Potřebné kabely se mohou lišit v závislosti na instalaci a typu a množství instalovaných zařízení.

Kabely použité při instalaci musejí vyhovovat IEC 60335.

VÝSTRAHA / POZOR: použité kabely musí být vhodné pro typ instalace. Výběr vhodného materiálu je zodpovědnost montéra / technika.

- Napájecí kabel nesmí být lehčí než 60245 IEC 57 (HO5RN-F)
- Uvnitř napájecího kabelu musí být jeden drát žlutý a jeden zelený.
- Izolace napájecího kabelu musí být složena z polychloroprenových vláken.
- Dráty musí být obnaženy tak málo, jak jen je to možné (nejvíce 6mm) a co nejbližší spojovacím svorkám, aby bylo zamezeno náhodnému kontaktu se živými částmi v případě, že se kabely odpojí od svorek.
- Pro upevnění kabelů ke svorkám nepoužívejte šroubky.
- V případě možnosti vystavení drátů napětí většímu než 50 voltů efektivního napětí anebo možnosti vzájemného kontaktu nízkonapěťových jisticích drátů, dráty s napětím větším než 50 voltů efektivního napětí musí být izolovány opláštěním; nebo nízkonapěťový jisticí drát musí mít izolační obal/povlak o tloušťce nejméně 1 mm.
- Žádný z externích přípojných kabelů nesmí být z plochého dvojitého ohebného kabelu.
- Napájecí kabel musí být vybaven prostředky pro jeho upevnění. Namontujte napájecí kabel tím způsobem, že v případě, že vypadne z upevnění nulový a živý drát / vodič se napnou dříve jak zemní drát.

Pos.	Připojení	Typ kabelu
1	Linka zdroje napětí	3x1,5 mm ² kabelu
2	Zdroj napětí	Kabel dodávaný se Schuko zásuvkou
3	Maják	2x1 mm ² kabelu
4	Anténa přijímače	Kabel na vysílání RG58 50 Ω
5	Tx Photo	2x1 mm ² kabelu
6	Rx Photo	4x1 mm ² kabelu
7	Volič	3x1 mm ² kabelu
8	Interní tlačítkový panel	3x1 mm ² kabelu
9	Citlivý signál	2x1 mm ² kabelu

1.2.1 Nastavení elektrického systému a připojení k hlavnímu přívodu

Tento návod nepopisuje jak by měl být elektrický systém připraven pro připojení k hlavnímu přívodu. Avšak upozorňuje na:

- **Vedení elektrického proudu musí být instalováno a připojeno autorizovaným elektrikářem nebo profesionálním montérem.**
- **Přívod elektřiny musí být přiměřeně chráněn proti zkratu a statickému vybití.**
- **Sít' napájení musí obsahovat omnipolar zařízení pro odpojení s otevřeným prostorem pro kontakty, která se rovná nebo je větší než 3,5mm, které zajistí kompletní odpojení napájení.**

1.2.3 Připojení řídicí jednotky

Montéři / technici musí připojit napájení 230 V / 50 Hz a různá zařízení pro automatizaci.

Propojení řídicí jednotky, motoru, kódovacího zařízení a transformátoru je již provedeno výrobcem.

- Jakmile je připojení kontrolní jednotky provedeno musí montér / technik spojit páskou sousední dráty do skupiny po 2, 3 nebo 4, aby zajistil jejich oddálení od svorkovnice: svazky musejí být připevněny co nejbližší svorkám, nejdále 10mm, a musí být zajištěno, aby nebyla poškozena izolace. Žádný z kabelů nesmí zůstat nespárovaný.
- Svazky jsou pouze pro nechráněné kabely (chráněné kabely jsou drženy na místě opláštěním / izolací).
- Věnujte dostatečnou pozornost tomu, aby nebyly spárovány dráty s napětím vyšším než 50 voltů RMD / efektivní hodnoty s dráty nízkého napětí.
- Kabeláž provedena výrobcem uvnitř je již vybavena upínacími pásky.

VÝSTRAHA: z důvodů bezpečnosti je nezbytné motor uzemnit.





2 PŘIJÍMAČ DÁLKOVÉHO OVLÁDÁNÍ

Řídicí jednotka je vybavena vestavěným radio přijímačem s pamětí na 1000 kódů a 2 kanály s frekvencí 433.92 MHz s funkcí kódování LIFE Rolling Code a Auto code.

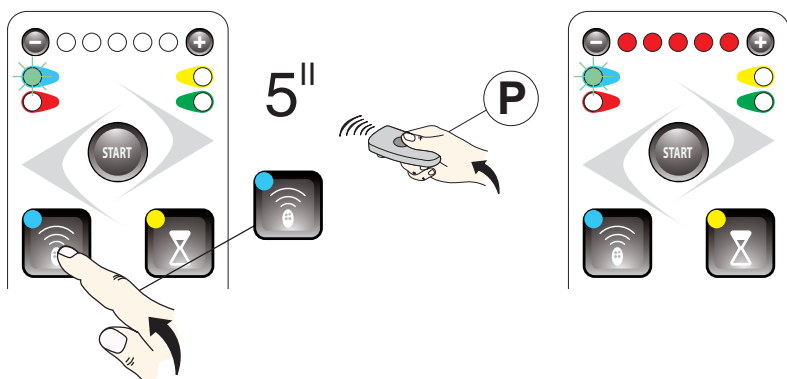



2.1 Mazání nainstalovaného dálkového ovladače

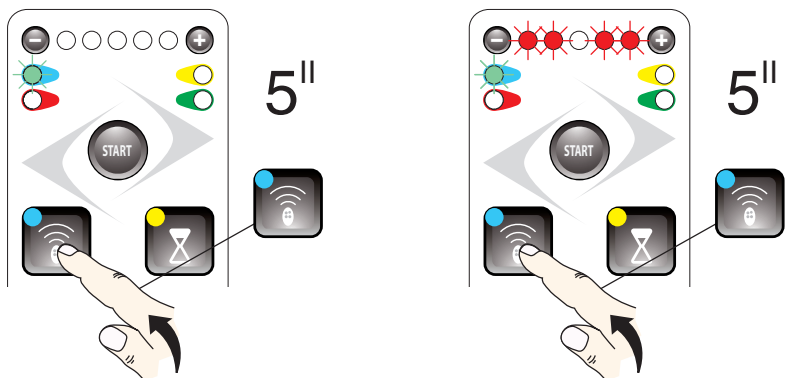

- Stiskněte tlačítko , po dobu 5 vteřin, zelená LED dioda se rozsvítí a pak začne blikat.
- Stiskněte tlačítko na dálkovém ovladači dokud se nerozsvítí všech 5 LED diod , dálkové ovládání bylo vymazáno.
- Počkejte 25 vteřin nebo stiskněte tlačítko  pro ukončení.

2.2 Vymazání všech dálkových ovladačů



- Stiskněte tlačítko , po dobu 5 vteřin, zelená LED dioda se rozsvítí a potom začne blikat.
- Stiskněte tlačítko po dobu delší než 5 vteřin , první a poslední dvě LED diody will budou střídavě blikat . Po střídavém blikání budou všechny dálkové ovladače vymazány.
- Počkejte 25 vteřin nebo stiskněte tlačítko  pro ukončení.

3 NASTAVENÍ

3.1 Funkční režimy

Na výběr jsou 3 různé funkční režimy, **POLOAUTOMATICKÝ**, **AUTOMATICKÝ** a **OBYTNÝ DŮM**.
Výběr jednoho režimu vyřadí ostatní režimy.

3.1.1 Poloautomatický

Tento režim je možný po předchozím naprogramování řídicí jednotky.

V tomto režimu stisknutím tlačítka dálkového ovladače mění vrata svůj pohyb podle následujících sekvencí: 1 – **OTEVŘÍT** 2 – **ZASTAVIT** 3 – **ZAVŘÍT** 4 – **ZASTAVIT**; například pokud se vrata otevírají a někdo na dálkovém ovladači zmáčkne tlačítko, vrata se zastaví; naopak jsou-li vrata zavřena otevřou se, když se zmáčkne tlačítko dálkového ovládání.

Automatické zavření není povoleno.

OTEVŘÍT » ZASTAVIT » ZAVŘÍT » ZASTAVIT



3.1.2 Automatický – opětovné uzavření

Automatický režim – opětovné uzavření je aktivován po nastavení ČASU PAUZY.

V tomto režimu, po stisknutí tlačítka "KROK/STEP", automaticky mění vrata pohyb podle následujících sekvencí 1 – OTEVŘÍT 2 – PAUZA 3 – ZAVŘÍT 4 – PAUZA; například, když jsou vrata otevřená a zvolíte příkaz KROK na dálkovém ovladači, vrata se zastaví v pauze, naopak, když jsou vrata zavřená a zvolíte na dálkovém ovladači příkaz KROK, vrata se otevřou. ČAS PAUZY je určený jak čas pauzy před automatickým opětovným uzavřením.

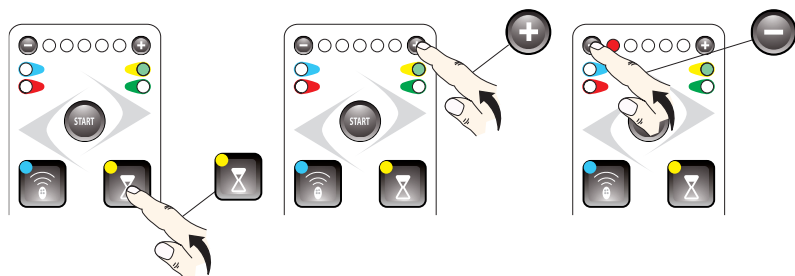

Stisknutím tlačítek (-) a (+) nastavíte hodnotu ČAS PAUZY.

Vyčkejte 25 vteřin nebo stiskněte tlačítko (hourglass icon) pro ukončení.

OTEVŘÍT » PAUZA » ZAVŘÍT » PAUZA

Stiskněte tlačítko (hourglass icon) zelená LED dioda (DX) je aktivována:

- Když není žádná z LED diod (-) (0) (0) (0) (0) (+) aktivní, není možné automatické opětovné uzavření, k následné aktivaci stiskněte tlačítko (+);
- Když je aktivní jedna LED dioda (-) (●) (0) (0) (0) (+) automatické opětovné uzavření je možné, k deaktivování stiskněte tlačítko (-) dokud LED dioda nezhasne.

SVÍTÍCÍ LED DIODY	DOBA PAUZY
(-) (0) (0) (0) (0) (+)	AUTOMATICKÉ OPĚTOVNÉ UZAVŘENÍ NENÍ MOŽNÉ
(-) (●) (0) (0) (0) (+)	5 s
(-) (●) (●) (0) (0) (+)	10 s
(-) (●) (●) (●) (0) (+)	30 s
(-) (●) (●) (●) (●) (+)	60 s
(-) (●) (●) (●) (●) (●) (+)	120 s

3.1.3 Obytný dům

Stiskněte tlačítko (house icon) aby jste vstoupili do menu OPCIE, stisknutím (house icon) můžete měnit funkce. Blikání LED diody vám ukazuje pozici.

Stisknutím (+) aktivujete funkci (ČERVENÁ LED DIODA SVÍTÍ) tlačítkem - vystoupíte z menu

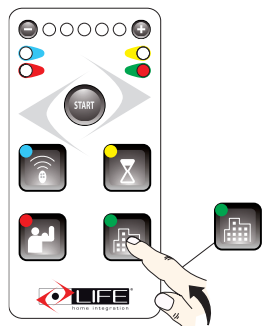

SVÍTÍCÍ LED DIODY	
(-) (0) (0) (0) (0) (+)	žádná funkce není aktivní
(-) (●) (0) (0) (0) (+)	funkce obytného domu příkaz krok jen při otevření
(-) (0) (●) (0) (0) (+)	výměna funkce otevřít-stop-zavřít-stop
(-) (0) (0) (●) (0) (+)	automatické krok za krokem otevřít-zavřít
(-) (0) (0) (0) (●) (+)	vstup do stop se mění na foto2. fotobuňky budou aktivní jen při otvírání
(-) (0) (0) (0) (0) (●) (+)	funkce zavření po foto. po projetí mezi fotobuňkami se po 5 vteřinách

3.2 Funkce

3.2.1 Externí osvětlení

Funkce externího osvětlení zapne světlo během jakéhokoliv pohybu vrat Světlo může zůstat svítit po posledním pohybu po dobu 30-sekund.

3.2.2 Zpomalení otevírání a zavírání vrat

Tato funkce reguluje vzdálenost, kterou vrata urazí při zpomalení v posledních úsecích otevírání a zavírání.



3.2.3 Síla



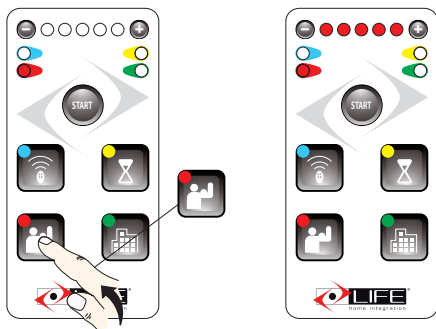



Funkce síla reguluje úder a rychlost motoru.



Vyčkejte 25 vteřin nebo stiskněte tlačítko  pro ukončení.

Stisknutím tlačítka  červená LED dioda (SX) se rozsvítí.

Stiskněte tlačítka  a  k nastavení hodnot síly.

SVÍTÍCÍ LED DIODY	HODNOTA SÍLY
	Minimum
	
	
	
	
	Maximum

3.2.4 Detekce překážky (nastavení jen pro řídicí jednotky RG1 DL)

Automatizace je vybavena systémem detekce překážky: vrata změni vykonávaný pohyb na opačný, jakmile během fáze otvírání a zavírání narazí na překážku.

Citlivost seřízení spočívá ve větší či menší razanci změny rychlosti při reakci na překážku.



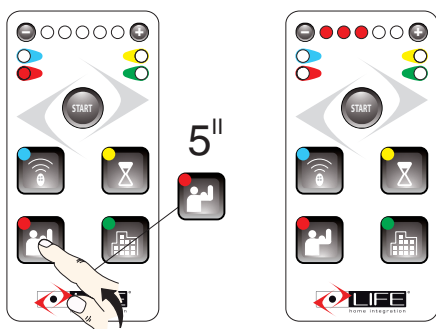



- 1) Jestliže řídicí jednotka identifikuje překážku ve fázi zavírání, vrata změni pohyb v opačný a úplně se otevřou. Je-li překážka detekována 3-krát po sobě vrata se zastaví při úplném otevření a budou vyčkávat dalšího příkazu.
- 2) Jestliže řídicí jednotka identifikuje překážku, vrata se zastaví a budou vyčkávat příkazu, provedou krátký opačný pohyb.



Vyčkejte 25 vteřin nebo stiskněte tlačítko  pro ukončení.

Stiskněte tlačítko  po dobu 5 vteřin, červená LED dioda (SX) se rozsvítí s potom zhasne.

Stiskněte tlačítka  a  k nastavení hodnot pro změnu poměrů reakce.

SVÍTÍCÍ LED DIODY	DETEKCE PŘEKÁŽKY
	MINIMUM
	
	
	
	
	MAXIMUM

3.3 Pojistky

Dvě vnitřní pojistky:

- a) F1 je na druhém napájení na 24V – chrání před přetížením jističe.

Technické vlastnosti: mini-pojistka 5x20 T1, 25A certifikát IEC 60127 anebo EN 60127.

- b) F2 je na prvním napájení na 230V – chrání před přetížením motoru.

Technické vlastnosti: mini-pojistka 5x20 T3, 15A certifikát IEC 60127 anebo EN 60127.









4 ŘEŠENÍ PROBLÉMŮ

Tato kapitola popisuje nejčastější problémy a řešení pro jejich odstranění. V určitých případech se výslovně předpokládá, že činnosti budou vykonány profesionálním mechanikem: jednotlivé kroky musí být provedeny v daném pořadí, aby se zamezilo vystavení vážnému nebezpečí.

4.1 Indikace poruchy na řídicí jednotce

Poruchy na řídicí jednotce jsou signalizovány prostřednictvím rozsvícení 5 LED na displeji.

Řídicí jednotka také signalizuje přítomnost chyby navenek prostřednictvím majáku: tři záblesky a pauza - pokud je motor v pohybu.

SIGNÁL	PORUCHA	ČINNOST	MOŽNÉ ŘEŠENÍ
	Koncový spínač pro zavření	Ovládání způsobí blokování jednotky a přepíná ji do režimu mrtvý muž (trvalý povel) a snižuje rychlost.	Zkuste provést kompletní dvoucestný chod (při snížené rychlosti a trvalých příkazech). Pokud problém přetrvává nebo se vyskytne častěji je potřeba zavolat asistenční službu.
	Koncový spínač pro otevření		
	Encoder	Ovládání způsobí zamčení automatizace.	Zkuste vydat další příkaz. Pokud problém přetrvává nebo se vyskytne častěji je potřeba zavolat asistenční službu.
	Překážka	Ovládání způsobí opačný pohyb, to znamená, že provede otevření a když dosáhne konce dráhy vyčkává na nový signál (dokonce i v režimu obytný dům); avšak je-li systém otevřen způsobí opačný pohyb krátké délky (3/4 cm) a zastavení na tak dlouho dokud není vydán nový příkaz.	Dodatek: Regulace citlivosti detekce překážky je popsána v kapitole SEŘÍZENÍ.
	Fotobuňka	Ovládání způsobí, že systém zůstane zastaven.	Zkontrolujte nastavení fototestu a zkuste vydat jiný příkaz pro zopakování fototestu. Pokud problém přetrvává nebo se vyskytne častěji je potřeba zavolat asistenční službu.
	Tento signál zahrnuje různé nesprávné a nejisté/ne zcela bezpečné provozní situace.	Ovládání způsobí přechod systému do podmínek provozu s příkazem mrtvý muž a snížení rychlosti.	Dodatek: V této situaci vypněte automatizaci a zavolejte technickou podporu.

Dodatek: pokud problém přetrvává je zcela nezbytné zavolat asistenční službu.

6 OBECNÉ INFORMACE

Je přísně zakázáno kopírovat nebo rozmnožovat tento manual bez písemného souhlasu a následného ověření **LIFE home integration**. Příklad do jiných jazyků části nebo celého manuálu je přísně zakázáno bez předchozí písemné autorizace a následného ověření **LIFE home integration**. Všechna práva na tento dokument jsou vyhrazena.

LIFE home integration nese zodpovědnost za poškození a poruchy způsobené nesprávnou instalací nebo nevhodným používáním produktů a uživatelům se proto doporučuje přečíst si tento manual pozorně. **LIFE home integration** nese zodpovědnost za poškození a poruchy způsobené používáním automatizace se zařízeními od jiných výrobců; podobnou činností bude záruka neplatná.

LIFE home integration nese zodpovědnost za poškození nebo zranění způsobené neuposlechnutím nařízení o instalaci, nastavení, údržbě a označením obsaženým v tomto manuálu a bezpečnostních předpisech popsanych v kapitole **BEZPEČNOSTNÍ PŘEDPISY A UPOZORNĚNÍ**.

S cílem zlepšit svůj produkt, si **LIFE home integration** vyhrazuje právo zavést změny a to kdykoliv bez předchozího upozornění. Tento document je v souladu / vyhovuje stavu automatizace v době kdy je produkt uvolněn k prodeji.

6.1 INFORMACE O VÝROBCI

LIFE home integration je výrobcem řídicí jednotky **RG1 UNI DL** (uváděno pro zkrácení jako "řídicí jednotka") a je vlastníkem všech práv týkajících se tohoto dokumentu. Informace o výrobci jsou uvedeny níže, tak jak vyžaduje Machinery Directive 98/37/EC:

- Výrobce: **LIFE home integration**
- Adresa: **Via I Maggio, 37 – 31043 FONTANELLE (TV) Italia**
- Telefon: **+ 39 0422 809 254**
- Fax: **+ 39 0422 809 250**
- http: **www.homelife.it**
- e-mail: **info@homelife.it**

Identifikační štítek s uvedenými informacemi o výrobci je připevněn na řídicí jednotce. Na štítku je uveden typ a datum (měsíc / rok) výroby produktu.

Pro další informace o technických a / nebo obchodních otázkách a technických popisech a požadavcích na náhradní díly může zákazník kontaktovat výrobce nebo jeho zástupce, od kterého byl produkt zakoupen.

6.2 POUŽITÍ

- Řídicí jednotka **RG1 UNI DL** byla navržena výhradně pro ovládání 1 elektromechanické jednotky s napájením 230 V, předurčeného jako ovládací prvek domovního typu vrat. Jakékoliv jiné použití než je popsáno výše je zakázáno.
 - Řídicí jednotka smí být použita pouze s produkty společnosti **LIFE**.
 - Výrobce odmítá jakoukoliv odpovědnost za škody způsobené nesprávným použitím a manipulací. Servisní zásahy smí dělat pouze mechanik, popř. jiná odborně kvalifikovaná osoba. Za tyto zásahy je zodpovědný mechanik. V opačném případě je záruka neplatná.
 - Řídicí jednotka nesmí být instalována a používána v prostředí, které může být výbušné.
 - Motorizované brány musí vyhovovat současným Evropským standardům a směrnici, včetně EN 12604 a EN 12605.
 - Řídicí jednotka smí být používána pouze pokud je v bezvadném provozním stavu a v souladu se zamýšleným použitím, připravenosti s ohledem na rizikové podmínky a v souladu s předpisy pro instalaci a použití.
 - Jakákoliv porucha činnosti, která může ohrozit bezpečnost musí být okamžitě odstraněna.
 - Řídicí jednotka nesmí být použita v prostředí náchylném ke zaplavení.
- Nepoužívejte jednotku v prostředí, které je charakterizováno jako kyselé (např. slané ovzduší).

7 BEZPEČNOSTNÍ PŘEDPISY A UPOZORNĚNÍ

7.1 Obecné předpisy a upozornění

- Tento manuál je určený pouze pro **PROFESIONÁLNÍ MECHANIKY**. Instalace řídicí jednotky vyžaduje praktické a teoretické znalosti z mechaniky, elektřiny a elektroniky jakož i znalost současné legislativy a nařízení daného odvětví.
- Jakmile je řídicí jednotka nainstalována je zakázáno, aby uživatel prováděl jakékoliv činnosti / práce na řídicí jednotce i v případě, že jsou v souladu s pokyny v tomto manuálu, který, jak již bylo zmíněno dříve, je určený pouze pro kvalifikované pracovníky.
- Mechanik musí pracovat v souladu s následujícími: zákon 46/90, směrnice 98/37/EC, 73/23/EEC, 89/336/EEC a pozdějšími dodatky. Musí vždy dodržovat předpisy EN 12453 a EN 12445.
- Údaje uvedené v tomto manuálu musí být při instalaci, připojování, seřizování, testování a nastavování řídicí jednotky vždy dodrženy. Výrobce odmítá jakoukoliv odpovědnost za škody nebo zranění způsobené nedodržением pokynů uvedených v tomto manuálu.
- Výrobce odmítá jakoukoliv odpovědnost za škody a poruchy / závady na řídicí jednotce způsobené nedodržением pokynů uvedených v tomto manuálu.
- Mějte tento manual na bezpečném a dostupném místě tak, aby jej bylo možné rychle vyhledat a použít, když je potřeba.
- Během instalace, připojování, zkušebního běhu / provozu a použití řídicí jednotky dodržujte všechny platné bezpečnostní nařízení pro prevenci úrazu.
- V zájmu bezpečnosti a optimální funkčnosti řídicí jednotky používejte pouze originální náhradní díly, příslušenství, zařízení a upevňovací nástroje / nářadí.
- Neprovádějte změny na jakékoliv řídicí jednotce nebo jeho součástech. Taková činnost může způsobit nefunkčnost. Výrobce odmítá jakoukoliv odpovědnost za škody způsobené na produktech, které byly upraveny.
- Pokud pronikne kapalina do řídicí jednotky odpojte přívod napětí a kontaktujte okamžitě asistenční službu výrobce; použití řídicí jednotky v takových podmínkách je nebezpečné.
- V případě dlouhodobé nečinnosti a k tomu, aby se zabránilo vytékání škodlivých látek z baterie, by měla být baterie vyjmuta a uložena na suchém místě a pravidelně dobíjena.
- V případě poškození nebo problémů, jejichž řešení není uvedeno v tomto manuálu kontaktujte asistenční službu výrobce.

7.2 Pokyny pro uskladnění a upozornění

- Výrobce odmítá jakoukoliv odpovědnost za škody a poruchy funkčnosti řídicí jednotky způsobené nedodržением pokynů pro uskladnění - uvedených níže.
 - Řídicí jednotka musí být uložena v uzavřeném, suchém místě, při pokojové teplotě mezi -20 a +70°C a vyvýšeného nad zem / terén.
- Chraňte řídicí jednotku od zdrojů tepla a plamenů, jež může způsobit její poškození a způsobit poruchy, požár nebo nebezpečné situace.

8 INSTALACE

UPOZORNĚNÍ: Důležité bezpečnostní pokyny. Pozorně dodržujte všechny pokyny, nesprávná / chybná instalace může způsobit vážná zranění.

Před zahájením instalace doporučujeme přečíst si pozorně pokyny a upozornění obsažené v tomto manuálu (viz kapitola **BEZPEČNOSTNÍ PŘEDPISY A UPOZORNĚNÍ**) a dodržet pokyny, které jsou zde obsaženy.

8.1 Instalační pokyny a upozornění

- Před zahájením instalace si přečtěte pozorně kapitolu **BEZPEČNOSTNÍ PŘEDPISY A UPOZORNĚNÍ**
- **PROFESIONÁLNÍ MECHANIK**, který provádí instalaci řídicí jednotky je zodpovědný za analýzu stavu jednotky, případné odstranění závad a zamezení vzniku nebezpečí. Mechanik musí zkontrolovat rozsah teplot uvedeného na řídicí jednotce, zda-li je vhodný pro místo kde bude zařízení instalováno.
- Jakékoliv spínací / vypínací kontakty pro uvedení jednotky do provozu musí být umístěny tak, aby byly v dohledu vrat, ale vzdálené od pohybujících se částí. Pokud není řečeno jinak používané ovládací klávesnice musí být umístěny ve výšce minimálně 1,5 metru tak, aby nebyly přístupné neoprávněným osobám.
- Během instalace mějte vždy na zřeteli normy EN 12453 a EN12445.
- Ujistěte se, že jednotlivá instalovaná zařízení jsou kompatibilní s řídicí jednotkou RG 1R. Neprovádějte instalaci žádného zařízení, který není vhodný pro použití s řídicí jednotkou **RG1 UNI DL**.
- Ujistěte se, že místo pro instalaci řídicí jednotky není náchylné ke zaplavení, neobsahuje zdroje tepla nebo plamene, není náchylné na požár nebo jiné nebezpečné situace obecně.
- Během instalace chraňte součásti řídicí jednotky tak, aby do nich nevnikla kapalina (např. déšť) a / nebo cizí tělesa (hlína, štěrka apod.).
- Připojte řídicí jednotku ke zdrojům napětí vedením, které je v souladu se současnými předpisy, je uzeměné a vybavené síťovým vypínačem.
- Balicí materiál musí vyhovovat místním předpisům.
- Při vrtání děr pro upevnění použijte ochranné brýle.

V případě práce ve výškách nad 2 m nad zemí, např. při instalaci směrového světla nebo antény, mechanik musí použít žebřík, bezpečnostní výstroj, ochranou přílbu a další vybavení, které je vyžadováno zákonem a normami řídicími tento druh práce. Odvolání na směrnice 89/655/EEC upravené 2001/45/EC.



9 TESTOVÁNÍ A ZKUŠEBNÍ PROVOZ / BĚH

- Testování a zkušební provoz mohou být prováděny pouze **KOMPETENTNÍ OSOBOU** a za podpory **PROFESIONÁLNÍHO MECHANIKA**. Je zodpovědností osoby, která testuje a nastavuje automatizaci (jejíž součástí je řídicí jednotka), aby provedl potřebné kontroly v souladu s existujícími riziky a provedl kontrolu, že vše vyhovuje příslušné legislativě a normám, především **EN standardům 12445**, která určují metody pro vykonávání zkoušek automatických vrat a **EN standardům 12453**, která upřesňují výkonnostní potřeby ohledně bezpečnosti použití.
- Testování a zkušební provoz jsou nezbytné fáze instalace, aby byla zaručena maximální bezpečnost při provozu.
- Kontroly a způsob práce při testování mohou být použity při běžných kontrolách automatizace a jeho zařízení.
- Automatizace může být testována pouze v případě, že nebyla nastavena žádná nebezpečná odchylka. Odchylka musí být nastavena na minimální hodnotu tak, aby se vyloučilo nebezpečí zranění během zavírání.
- Nastavte maximální sílu dle EN standardů 12445.
- Nikdy se nedotýkejte vrat nebo pohybujících se částí pokud jsou v pohybu.
- Zůstaňte v bezpečné vzdálenosti když jsou vrata v pohybu: procházejte pouze jsou li vrata zcela otevřená a nehybná.
- V případě závady (hlučnost, trhavé pohyby, apod.) okamžitě přestaňte používat automatizaci: porucha způsobena nedodržením tohoto pravidla může mít za následek vážné nebezpečí, riziko nehody a / nebo vážné poškození vrat a automatizace.
- Vždy si pamatujte, že existuje následující zbytkové riziko při pohybu vrat :
 - a) náraz a deformaci hlavní zavírací hrany (proti jednotlivému křídlu nebo mezi dvěma křídly);
 - b) náraz a deformaci otevírací plochy;
 - c) smyknutí mezi pohybujícím se a pevným vedením a podstavcem během pohybu;
 - d) mechanické poškození způsobené pohybem.

9.1 Testování

- Během testování zajistěte, aby měření síly nárazu vrat byly provedeny v souladu s EN standardy 12445 a 12453.**
- **Zkontrolujte, že všechny údaje uvedené v kapitolech BEZPEČNOSTNÍ PŘEDPISY A UPOZORNĚNÍ a POKYNY A ÚDAJE PRO INSTALACI byly pečlivě dodrženy.**
 - Ujistěte se, že automatizace je správně nastavena a že ochranný systém a systém pro vypnutí jsou v dobrém provozním stavu.
 - Použitím tlačítka pro výběr na dálkovém ovládní provedte test otevření a uzavření vrat a ujistěte se, že každý pohyb odpovídá nastavení řídicí jednotky. Provedte tolik kontrol kolik je nezbytné, aby jste si byli jisti dokonalou funkcí.
 - Ujistěte se, že LED na klávesnici řídicí jednotky fungují správně (viz příslušný manuál).
 - Obzvláště ověřte pro kontrolu fotobuněk, že zde není rušení jinými zařízeními. Projděte s průměrem 5 cm a délkou přibližně 30 cm skrze optickou osu, která spojuje dvě fotobuňky. Provedte tuto kontrolu nejprve blíž k vysílači, pak blíž k přijímači a nakonec v polovině cesty mezi oběma.
 - Ve všech třech případech musí zařízení způsobit přechod z aktivního stavu do stavu výstrahy a opačně, tudíž způsobí činnost nastavenou na řídicí jednotce: např. během manévru zavírání musí způsobit opačný pohyb.
 - Proveďte požadovaný test fungování fotobuňky v souladu s EN standardy 12445 p. 4.1.1.6. Výsledky musí vyhovovat EN standardům 12453 p. 5.1.1.6.

UPOZORNĚNÍ: Je-li automatizace otestována nastavené parametry nesmí být změněny. Jsou-li prováděny další úpravy (např. změny hodnoty napětí), pak všechny kontroly vyžadované testováním musejí být v souladu s EN standardy 12445 zopakovány.

9.2 První použití

Automatizace smí být poprvé použita pouze když jsou všechny kontroly popsáné v kapitole TESTOVÁNÍ úspěšně provedeny. Automatizace nesmí být použita v pochybných nebo přechodných podmínkách.

- a) Sestavte technický soubor pro automatizaci, který musí nejméně obsahovat:
 - všeobecný mechanický a elektrický diagram,
 - rozbor rizik a řešení přijaté pro jejich odstranění nebo snížení,
 - manuály jednotlivých součástí,
 - seznam použitých součástí,
 - pokyny pro použití a upozornění týkající se používání vlastním,
 - záznam o systémové údržbě
 - prohlášení o shodě systému s CE
- b) Upevněte štítek s CE označením na vrata, který obsahuje následující informace:
 - Jméno a adresu společnosti, která je zodpovědná za instalaci a testování;
 - Typ automatizace,
 - model,
 - registrační číslo,
 - rok instalace,
 - CE značku.
- c) Vypíšte prohlášení o způsobilosti a předejte je vlastníkovi automatizace.
- d) Sestavte příručku s instrukčním manuálem (EN 12635 p. 5.3 a 5.4) a předejte je vlastníkovi automatizace.
- e) Sestavte deník údržby a zlepšení (EN 12635 p. 5.3) a předejte je vlastníkovi automatizace.
- f) Sestavte příručku obsahující pokyny pro údržbu, která dává pokyny týkající se údržby všech zařízení automatizace (EN 12635 p. 5.3 a 5.5) a předejte je vlastníkovi automatizace.
- g) Před prvním použitím automatizace musí být vlastník adekvátně informován o nebezpečí a zbytkové rizikovitosti.

10 BEZPEČNOSTNÍ POKYNY A UPOZORNĚNÍ

10.1 Pokyny a upozornění pro používání

- Je povinností mechanika provést rozbor rizik a informovat uživatele o jakýchkoliv přetrvávajících chybách. Jakékoliv zjištěné další chyby musí být písemně zaznamenány v deníku obsluhy.
- Následující chyby, které mohou přetrvávat při pohybu vrat: náraz a deformování, přivření (jediného křídla nebo mezi dvěma křídly); přivření v oblasti otevírání; deformování (rozježdění mezi pohyblivým a pevným vedením a podporujících částech během pohybu), mechanická rizika způsobená pohybem.
- Výrobce odmítá jakoukoliv odpovědnost za škody nebo zranění způsobené nedodržením pokynů pro použití uvedených v tomto manuálu a nedodržením bezpečnostních pokynů.
- Výrobce odmítá odpovědnost za škody a závady způsobené nedodržením pokynů pro použití.
- Mějte tento manuál na bezpečném a dostupném místě tak, aby jej bylo možné rychle vyhledat a použít když je potřeba.
- Před aktivací vrat se ujistěte, že jsou všechny osoby v bezpečné vzdálenosti.
- Nikdy se nedotýkejte vrat nebo pohybujících se částí pokud jsou v pohybu.
- Zůstaňte v bezpečné vzdálenosti když jsou vrata v pohybu: procházejte pouze jsou li vrata zcela otevřená a nehybná.
- Nedovolte dětem hrát si s ovládním vrat, nenechávejte dálkové ovladače nebo jiná ovládací zařízení v dosahu dětí.
- Zamezte hraní nebo stání dětí v okolí vrat nebo ovládacích prvků. Stejná opatření by měla být osvojena pro invalidní osoby a zvířata.
- V případě závady (hlučnost, trhavé pohyby, apod.) okamžitě přestaňte používat automatizaci: porucha způsobena nedodržením tohoto pravidla může mít za následek vážné nebezpečí, riziko nehody nebo vážné poškození vrat a automatizace. Kontaktujte **PROFESIONÁLNÍHO MECHANIKA** a mezitím používejte vrata manuálně, odpojením řídicí jednotky (viz kapitola **UVOLNĚNÍ ŘÍDICÍ JEDNOTKY**) v manuálu pro obsluhu.
- Za účelem údržby automatizace za výkonných podmínek se ujistěte, že činnosti označené v kapitole **ÚDRŽBA** jsou vykonány tak často jak doporučeno **PROFESIONÁLNÍM MECHANIKEM**.
- Proveďte instalaci opakovaně, aby jste si zkontrolovali, že zde nejsou známky mechanické nevyváženosti, opotřebení a poškození drátů a montovaných částí: nepoužívejte jednotku dokud nejsou provedeny nutné opravy nebo nastavení.
- Pokud pronikne kapalina do řídicí jednotky odpojte přívod napětí a kontaktujte okamžitě asistenční službu výrobce; použití řídicí jednotky v takových podmínkách je nebezpečné. Automatizace nesmí být za těchto podmínek použita dokonce ani v případě s baterií.
Pokud nastane problém, jehož řešení není uvedeno v tomto manuálu kontaktujte asistenční službu výrobce.

11 ÚDRŽBA

11.1 Pokyny k údržbě a upozornění



- Ovládací jednotka byla testována, parametry nesmí být změněny.
- Výrobce neodpovídá za škody vzniklé nedodržením bezpečnostních pokynů.
- Výrobce neodpovídá za škody vzniklé špatnou manipulací a nedodržením pokynů.
- Veškeré úkony spojené s údržbou zařízení smí provádět pouze kvalifikovaná osoba
- V případě poruchy nebo rizikového chování jednotky vždy v první řadě odpojte přívod napětí
- Před údržbou odpojte přívod napětí
- Uživatel není oprávněn zasahovat do ovládací jednotky, pokud jsou některé části pod proudem
- Pokud je poškozený přívod napětí, musí uživatel kontaktovat výrobce, montážní firmu, popř. jinou odborně kvalifikovanou firmu, v žádném případě nesmí zasahovat sám.
- V případě odpojení baterie kontaktujte kvalifikovanou osobu.
- Používejte pouze originální náhradní díly, příslušenství a nářadí
- Nezasahujte do technických nebo naprogramovaných parametrů ovládací jednotky. Můžete dojít k poškození jednotky, k úrazu.
- K čištění nepoužívejte rozpouštědla, ředidla a jiné chemické agresivní látky.
- Čištění zařízení nikdy neprovádějte proudem vody, čistěte pouze povrch a to navlhčeným hadříkem.
- Zařízení a celou oblast prostoru brány a pohonu je nutné udržovat v čistotě. Průběžně je nutné kontrolovat, zda nejsou v tomto prostoru cizí předměty nebo ostatní nečistoty.
- V případě potíží kontaktujte výrobce, montážní firmu nebo jinou odborně kvalifikovanou osobu.

11.2 Pravidelná údržba

Každých 6 měsíců je z bezpečnostních důvodů nutno provést montážní firmou kontrolu celého zařízení a dále veškeré testy (jak je uvedeno v kapitole INSTALACE – TESTOVÁNÍ A ZKUŠEBNÍ PROVOZ).

12 ROZEBRÁNÍ A LIKVIDACE

- Ovládací jednotka je složena z různých materiálů, které podléhají různým předpisům k likvidaci. Tyto materiály /zejména baterie/ musí být zlikvidovány na základě místních bezpečnostních předpisů o škodlivých a nebezpečných odpadech.
- Baterie musí být před likvidací zbaveny nečistot. Před vyjmutím baterií odpojte ovládací jednotku od napájení. Kontaktujte kvalifikované firmy pro likvidaci.

UPOZORNĚNÍ: Odpojení a odinstalování může provést pouze kvalifikovaná osoba s patřičným oprávněním a prostředky / nářadí/.



Declaration of conformity



under Directive 98/37/EC, appendix II, part B (Manufacturer's Declaration of CE Conformity)

LIFE Home Integration
Via 1 Maggio, 37
31043 FONTANELLE (TV) – Italy

declares that the following product:

RG1 DL control unit

satisfies the essential requisites established in the following directives:

- Low voltage directive 73/23/EEC and subsequent amendments,
- Electromagnetic compatibility directive 89/336/EEC and subsequent amendments,
- Radio and telecommunications equipment directive 1999/5/EC and subsequent amendments.

and satisfies the following standards:

- EN 12445:2000 Industrial, commercial and garage doors and gates – Safety in the usage of motorised doors – testing methods
- EN 12453: Industrial, commercial and garage doors and gates – Safety in the usage of motorised doors – Requisites
- EN 60204-1:1997 Machinery safety – Electric equipment of the machine – Part 1: general rules.
- EN 60950 Information technology equipment - Safety - Part 1: General requisites
- ETSI EN 301489-3:2001 Electromagnetic compatibility for radio equipment and appliances.
- EN 300220-3:2000 Radio equipment and systems – short band devices – Technical characteristics and testing methods for radio apparatus with a frequency of 25 to 1000 MHz and powers of up to 500mW.

The Manufacturer also declares that it is not permitted for the abovementioned components to be used until such time as the system in which they are incorporated is declared conform to directive 98/37/EC.

Fontanelle _____

Name of Signor:

Faustino Lucchetta

Position:

Managing Director

Signature:





Address: Via Sandro Pertini,3/5 31014 COLLE UMBERTO (TV) Italia

Telephone: + 39 0438 388592
Telefax: + 39 0438 388593
http: www.homelife.it
e-mail: info@homelife.it

